

Instructions de Montage

Standard - Sauna en éléments
avec porte en verre
209x209x200-F

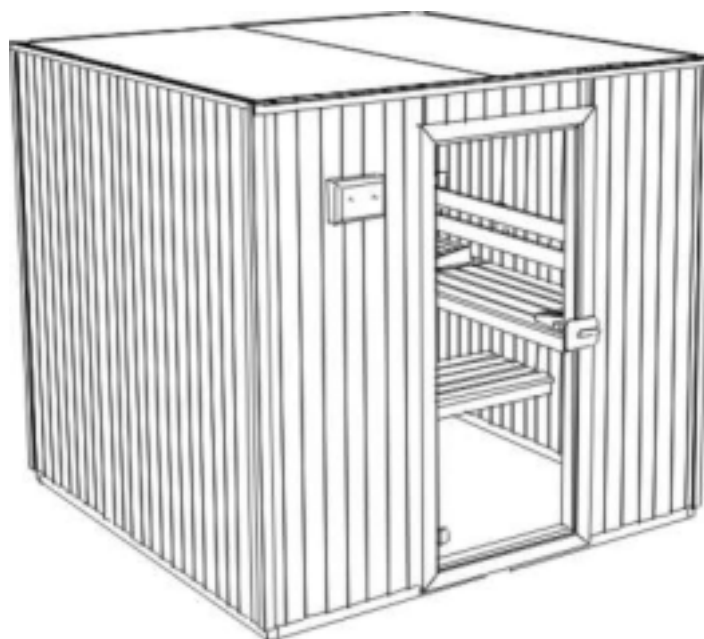

Dimension de base	209x209x200cm
Dimension intérieure	196x196x194 cm
Epaisseur du panneau	65 mm

Possibilité des faibles écarts.
Sous réserve de modifications techniques et fautes d'impression.

LISTE DES PIÈCES

Standard - Sauna en éléments
avec porte en verre
209x209x200-F

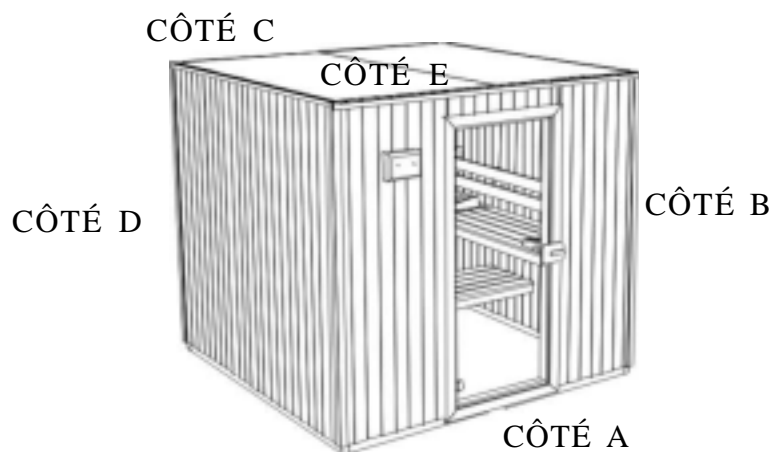

Côté A avec porte

- 1 élément de paroi W5 66,5 x 194 cm
- 1 élément de paroi W8 66,5 x 194 cm élément électrique
- 1 élément de paroi 73 x 10 cm
- 1 châssis de porte 78,5 x 183,5 cm
- 1 porte en verre avec châssis
- 1 ruban de garniture
- 2 poignées de porte
- 1 pièce d'écartement pour poignées de porte
- 2 anneaux en plastique
- 1 fermeture à glissière

Côté E toit

- 1 élément de toit D1 103 x 206 cm
- 1 élément de toit D2 103 x 206 cm

- 1 cadre de base G1 206 x 4 x 8 cm avec rainure pour l'entrée d'air
- 3 cadres de base G2-G4 206x 4 x 8 cm

- 1 lit 50 x 145 cm
- 2 lits 50,0 x 195 cm
- 3 linteaux d'appui pour banquette 4 x 4 x 50 cm
- 2 linteaux d'appui pour banquette 4 x 4 x 100 cm
- 2 dossiers 190 x 21 cm
- 3 éléments tête 40 x 36 cm
- 1 protection de lampe 21x 15 cm
- 1 lampe sans ampoule
- 1 protection du poêle 45 x 64, cm en 3 pièces
- 1 grille de caillottes 50,0 x 75 cm
- 1 câble silicone
- 1 lot de matériel de montage
- 1 instruction de montage

Côté B

- 1 élément de paroi W1 100 x 194 cm
- 1 élément de paroi W4 100 x 194 cm

Côté C avec volet de ventilation

- 1 élément de paroi W2 97x 194 cm avec rainure pour ventilation
- 1 élément de paroi W3 97 x 194cm
- 1 volet de ventilation 1,8 x 23,5 x 41,0 cm

Côté D

- 1 élément de paroi W6 100 x 194 cm
- 1 élément de paroi W7 100 x 194 cm

- 4 cadres de toit D1-D4 206 x2 x4 cm

- 4 linteaux intérieurs 2,5 x1 x200 cm
- 4 linteaux intérieurs 2,5 x 1 x190 cm
- 2 linteaux intérieurs 4 x 1 x 184,3 cm
- 2 linteaux d'angle revêtement de la porte à l'intérieur 4 x4 x 190 cm
- 2 linteaux d'angle revêtement de la porte à l'intérieur 4 x 4 x 85 cm
- 1 linteau du toit en T intérieur 6,5 x 1,2 x 206 cm
- 1 linteau revêtement du toit inér. 120x 1,2 x 195 cm
- 2 linteaux revêtement extérieur 6,5 x 1,3 x 200 cm
- 2 linteaux extérieurs 3,8 x 1 x 210 cm
- 2 linteaux extérieurs 3,8 x 1 x 200 cm
- 1 linteau d'angle extérieur 4 x 4 x 200 cm

Cette liste des pièces sert également comme feuille de réclamation

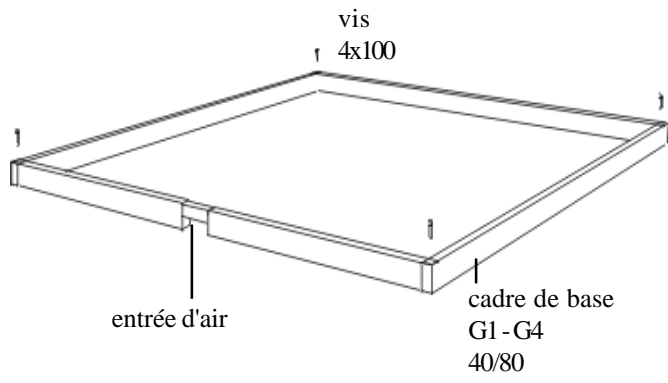

Visser le cadre de base à angles droits, selon le dessin et ajuster avec le niveau à bulle. Il faut respecter une distance minimale aux parois de 50 mm.

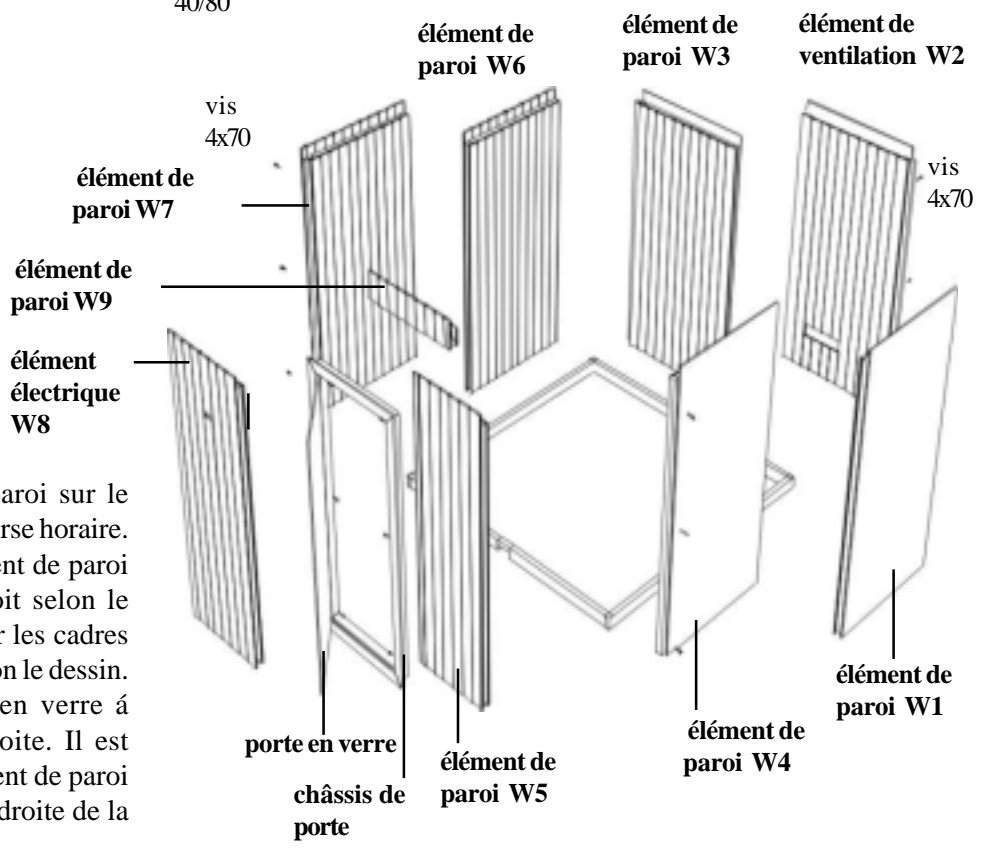

Poser les éléments de paroi sur le cadre de base en sens inverse horaire. Commencer avec l'élément de paroi W1 à l'angle arrière droit selon le dessin. Aux angles visser les cadres des éléments de paroi selon le dessin. On peut fixer la porte en verre à ouverture gauche ou droite. Il est possible de placer l'élément de paroi électrique à gauche ou à droite de la porte. -

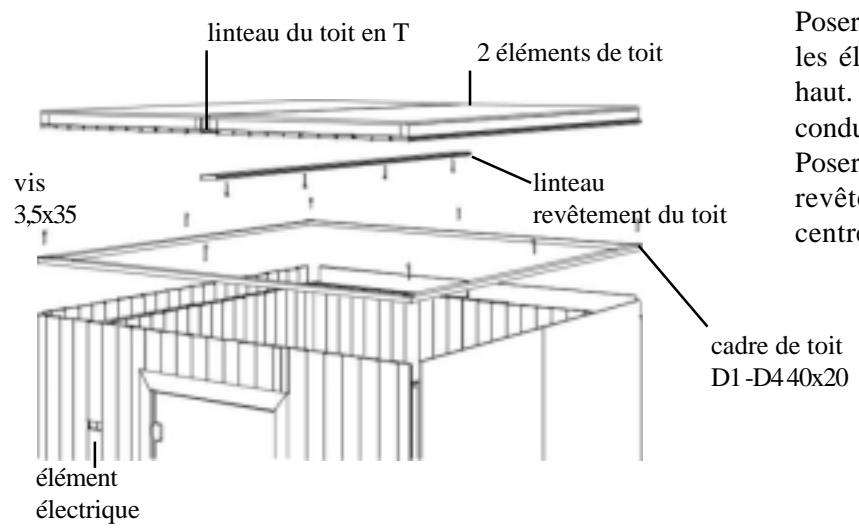

Poser le cadre de toit 40 x 20 mm dans les éléments de paroi et le visser de haut. Il faut réserver l'espace pour les conduits vides de l'élément électrique. Poser les éléments de toit et visser le revêtement des éléments de toit au centre.

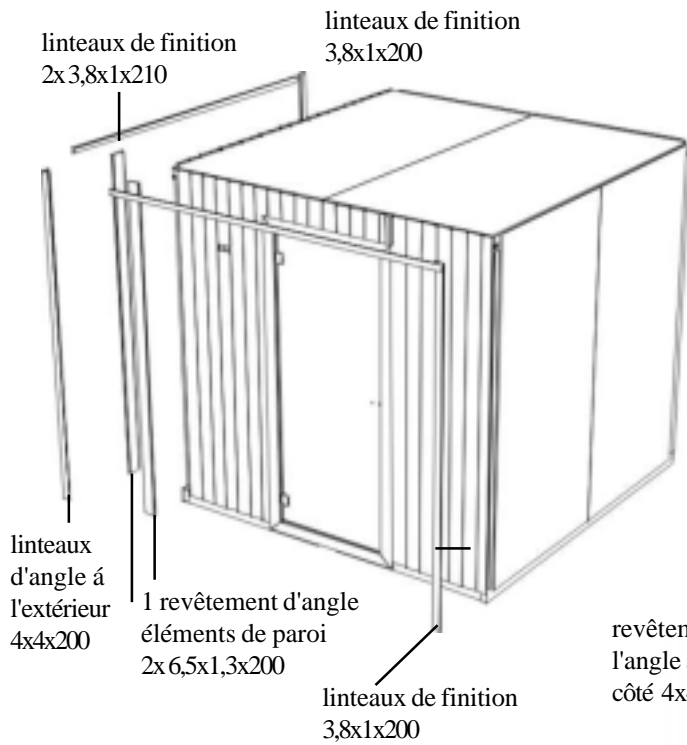

Dans chaque angle visser en couvert 1 lineteau de finition, 2 éléments de paroi de revêtement d'angle et 1 lineteau d'angle. Visser 2 revêtements horizontaux et 1 vertical á l'intérieur du châssis de la porte . Ajuster les lineteaux á la bonne longueur.

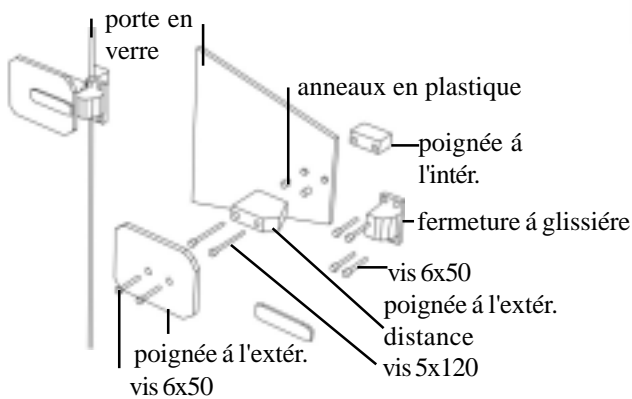
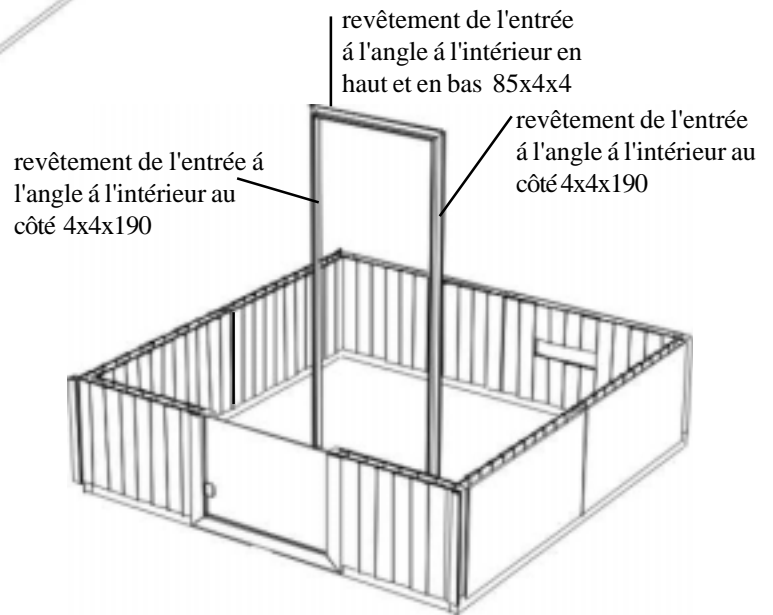

Fixer les 2 poignées de porte avec les vis selon le dessin. Puis, ayant la porte en position fermée, ajuster la fermeture á glissière de facon que la galet de la fermeture adhère bien á la piéce d'écartement de la poignée de porte. Fixer avec 4 vis. La porte en verre let les paumelles sont prémontées, selon le dessin.

Visser le volet de ventilation sur l'élément de ventilation.

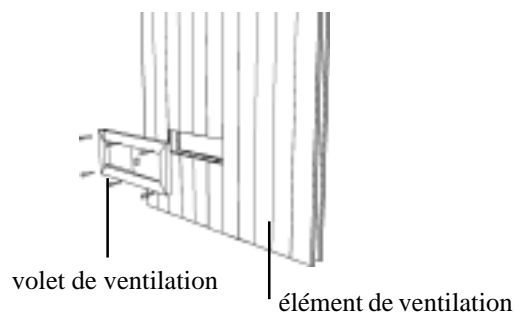

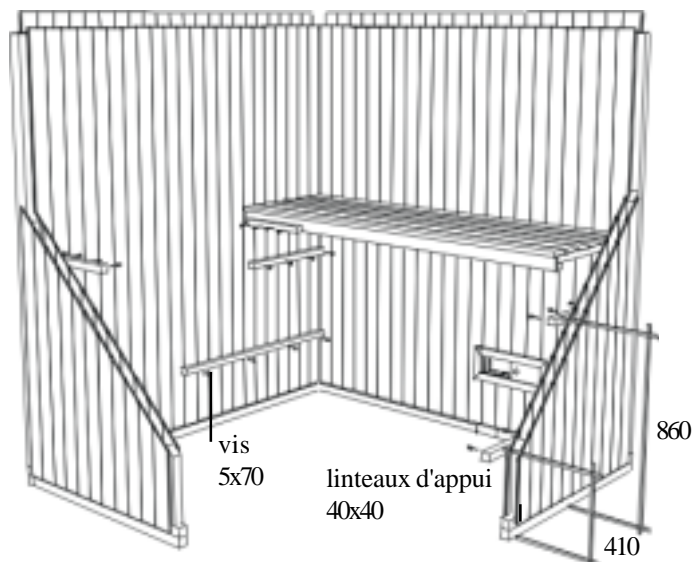

Visser les linteaux d'appui, ayant une longueur de 860 mm et de 410 mm, en position horizontale par rapport au plancher. Selon le dessin. Fixer le listeau d'appui plus court sur le lit de sauna, sur le bord inférieur du lit, selon le dessin.

Il est possible de fixer le lit de sauna court d'une largeur de 485 mm au côté opposé.

Visser la protection de lampe à l'angle sur le bord inférieur du plafond.

Mettre la grille de caillesbotis et les cales de repose-tête.

Visser les dossiers aux parois avec une distance de 25 cm aux lits, selon le dessin.

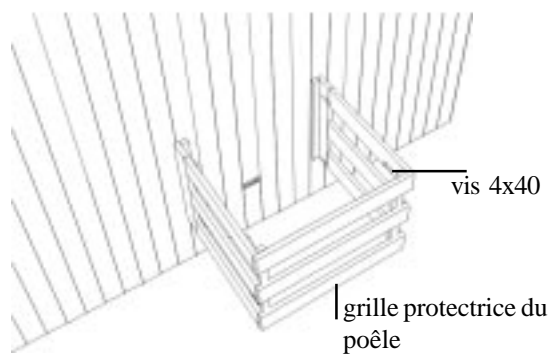
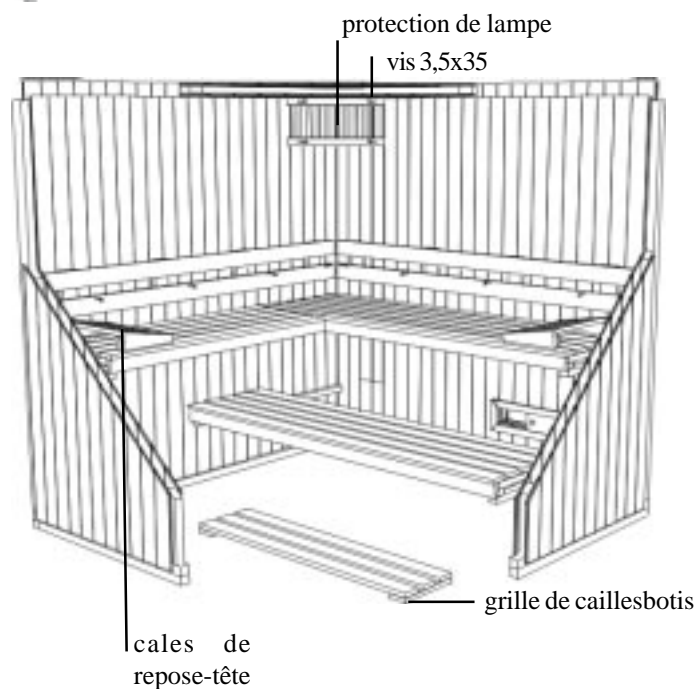

Assembler la grille protectrice du poêle en 3 pièces avec les vis et fixer-la au paroi (élément électrique), selon le dessin.

Visser 2 revêtements verticaux et 1 horizontal à l'intérieur du châssis de la porte, selon le dessin.

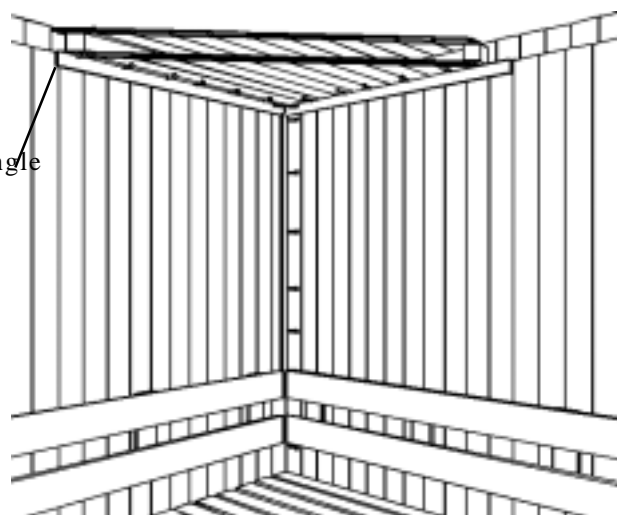
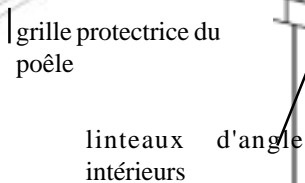

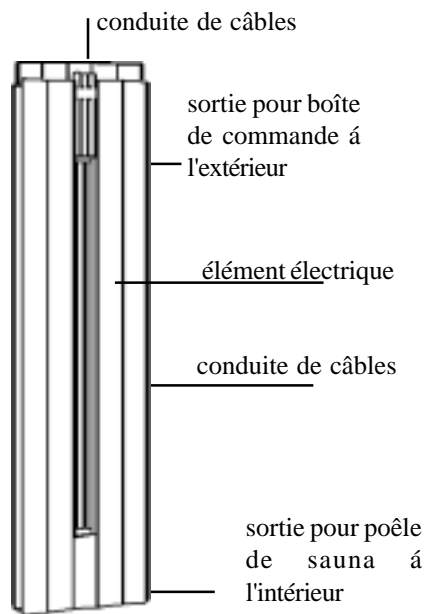

Ajuster les linteaux intérieurs à la bonne longueur et visser.

Nous recommandons de laisser faire les raccords pour le poêle, la commande, la lumière et autres par un électricien.